



# BRAMY UCHYLNE

Do pojedynczych garaży i miejsc postojowych w garażach zbiorczych

**HÖRMANN**





4

Powody, dla których  
warto wybrać  
bramy uchylne  
marki Hörmann



12

Inspiracje



20

Design  
Wyposażenie  
Akcesoria

# Odpowiedzialność od pokoleń

Nasze rodzinne przedsiębiorstwo Hörmann od ponad 85 lat specjalizuje się w produkcji stolarki budowlanej, przez co czujemy się zobowiązani wobec wcześniejszych, obecnych i przyszłych pokoleń. Właśnie dlatego odpowiedzialność za środowisko naturalne jest dla nas bardzo ważna – w trosce o nie projektujemy innowacyjne rozwiązania związane z produkcją wyrobów zgodnych z zasadami zrównoważonego rozwoju oraz inteligentną ochroną środowiska.



## „DOBRA MARKĘ TRZEBA SOBIE WYPRACOWAĆ”

August Hörmann

Zgodnie z ideą założyciela firmy marka Hörmann jest symbolem i gwarancją najwyższej jakości. Dodatkowo firma ma na swoim koncie ponad 20 milionów sprzedanych egzemplarzy bram oraz napędów – wszystko to sprawia, że jest ona liderem tej branży w Europie. Rozbudowana międzynarodowa sieć dystrybucji i serwisu czyni firmę Hörmann solidnym partnerem w zakresie stolarki budowlanej, której jakość nie dopuszcza żadnych kompromisów.

**PATRZĄC W PRZYSZŁOŚĆ.** Firma Hörmann jest przykładem dla innych. Do produkcji w Niemczech wykorzystujemy w 100% zieloną energię elektryczną. W połączeniu z inteligentnym i certyfikowanym systemem zarządzania energią, procedurą przesyłania informacji pocztą bez wpływu na emisję CO<sub>2</sub> oraz recyklingiem surowców wtórnych firma ogranicza rocznie emisję ponad 40000 t CO<sub>2</sub>. Dodatkowo kompensujemy ponad 100000 ton CO<sub>2</sub> poprzez promowanie energii wiatrowej i projektów zalesiania we współpracy z ClimatePartner.



Więcej informacji znajdą Państwo na stronie  
[www.hormann.pl/przedsiębiorstwo/srodowisko](http://www.hormann.pl/przedsiębiorstwo/srodowisko)

# Niemiecka jakość marki



Rodzinne przedsiębiorstwo Hörmann oferuje wszystkie istotne elementy stolarki budowlanej od jednego producenta. Produkowane są one w wysoko wyspecjalizowanych zakładach, zgodnie z najnowszymi osiągnięciami techniki. Ponadto nasi pracownicy stale pracują nad rozwojem nowych produktów, udoskonalaniem starych i dopracowywaniem szczegółowych rozwiązań. W ten sposób powstają na rynku patenty i jedyne w swoim rodzaju rozwiązania.





10 lat  
gwarancji\*

**GWARANCJA DŁUGIEJ ŻYWOTNOŚCI.** Wszystkie istotne komponenty bram i napędów są konstruowane i produkowane przez firmę Hörmann. Produkty seryjne poddawane są próbom wytrzymałościowym, co – w połączeniu z bezkompromisowym systemem zapewnienia jakości – pozwala na osiągnięcie najwyższej jakości marki Hörmann i sprawia, że udzielamy 10 lat gwarancji na wszystkie bramy uchylne i 5 lat gwarancji na napędy Hörmann\*.

\* Szczegółowe warunki gwarancji są dostępne na stronie [www.hormann.pl](http://www.hormann.pl)



Potwierdzone  
badaniami  
i certyfikatami

### **BEZPIECZEŃSTWO DLA CAŁEJ RODZINY.**

Bramy uchylne Hörmann, zarówno te obsługiwane ręcznie, jak i wyposażone w napęd Hörmann, są badane i certyfikowane zgodnie z wysokimi wymogami normy europejskiej PN-EN 13241. To gwarancja bezpieczeństwa dla Państwa i innych członków rodziny. Wysokiej jakości wyposażenie zabezpieczające minimalizuje ryzyko przypadkowego zgniecenia lub przytrzaśnięcia palców. W razie pęknięcia, po wielu latach użytkowania, jednej ze sprężyn na ramieniu dźwigni pozostałe nadal zabezpieczają bramę. W ten sposób brama jest skutecznie chroniona przed opadnięciem.

**KOMFORTOWE I BEZPIECZNE ZAMKNIĘCIE.** Jedyne w swoim rodzaju ryglowanie z zapadką obrotową dociska naroża skrzydła bramy do ramy podczas zamykania i brama domyka się automatycznie. Podważenie bramy jest praktycznie niemożliwe.

→ Więcej informacji znajdą Państwo od strony 28.

# Inteligentny komfort obsługi

Za pomocą nadajnika, sterownika radiowego lub smartfonu można łatwo, bezpiecznie i wygodnie obsługiwać napędy do bram garażowych i wjazdowych, napędy do drzwi, zamki w drzwiach zewnętrznych, oświetlenie i inne urządzenia. Wszystkie napędy, odbiorniki i elementy obsługi z technologią BiSecur są w 100% kompatybilne.







Tylko w firmie Hörmann

## BEZPIECZEŃSTWO POTWIERDZONE CERTYFIKATEM.

Dwukierunkowy system sterowania radiowego BiSecur z bezpiecznym systemem szyfrowania charakteryzuje się stabilnym zasięgiem odpornym na zakłócenia i gwarantuje maksymalne zabezpieczenie wysyłanego sygnału sterowania radiowego przed skopiowaniem przez niepowołane osoby. System został przetestowany i certyfikowany przez ekspertów ds. bezpieczeństwa z Uniwersytetu Ruhr w Bochum i niezależne instytuty badawcze.



Zapraszamy do obejrzenia krótkiego filmu

„BiSecur – bezpieczeństwo potwierdzone certyfikatem”

na stronie [www.hormann.pl/filmy-video](http://www.hormann.pl/filmy-video)

**INTELIĞENTNA TECHNIKA.** Napędy firmy Hörmann cechuje wysoki komfort obsługi, inteligentne funkcje i inteligentna technika. W przypadku natrafienia na przeszkodę oferowane standardowo zabezpieczenie przeciwprzeciążeniowe bezpiecznie i niezawodnie zatrzymuje bramę. Dzięki funkcji łagodnego rozruchu i zatrzymania brama otwiera się i zamyka płynnie oraz cicho. Przy pomocy naszych eleganckich nadajników otworzą Państwo bramę wygodnie bez wychodzenia z samochodu. Do otwierania bramy można też wykorzystać smartfon z aplikacją Hörmann BlueSecur lub systemem Hörmann Smart Home homee.

→ Więcej informacji znajdą Państwo od strony 30.

Wystarczy naciśnięcie przycisku, by po kolorze diody LED na nadajniku HS 5 BS lub sterowniku wewnętrznym FIT 5 BS rozpoznać położenie bramy.

System Smart Home homee umożliwia sterowanie wszystkimi funkcjami bramy na tablecie lub smartfonie.



# Wybierz bramę idealnie pasującą do Twojego domu

W ofercie firmy Hörmann z pewnością znajdą Państwo bramę uchylną odpowiadającą Państwa oczekiwaniom i pasującą do stylu architektonicznego Państwa domu – oferta obejmuje wzory z prostoliniowymi przetłoczeniami lub klasycznymi kasetonami w wielu rodzajach powierzchni, w różnych kolorach i okleinach, a także bramy z litego drewna. Zachęcamy do zainspirowania się różnorodnością bram firmy Hörmann prezentowanych na następnych stronach lub skonfigurowania wymarzonej bramy w wygodny sposób przez internet.





### **WYSTARCZY KILKA KLIKIENIĘĆ MYSZKĄ, ABY SKONFIGUROWAĆ**

**WYMARZONĄ BRAMĘ.** Za pomocą naszego konfiguratora bram i drzwi mogą Państwo wypróbować wszystkie warianty wzorów i produktów na komputerze lub tablecie, wygodnie i bez wychodzenia z domu. Wystarczy kilka kliknięć myszką, aby skonfigurować wymarzoną bramę – wybrać jej typ, kolor, powierzchnię i wielkość oraz dodatkowo poznać sugerowaną cenę producenta dla wybranej konfiguracji. Następnie po wczytaniu zdjęcia domu i umieszczeniu bramy w otworze garażowym można sprawdzić, jak nowa brama będzie pasować do budynku.



Konfigurator Hörmann jest dostępny na naszej stronie internetowej [www.hormann.pl/prywatni-inwestorzy/konfigurator](http://www.hormann.pl/prywatni-inwestorzy/konfigurator)

**STARE NA NOWE.** Nadchodzi taki czas, gdy trzeba wymienić starą bramę garażową na nową. W firmie Hörmann znajdą Państwo dla każdej sytuacji montażowej odpowiednie rozwiązanie. Niedrogie bramy w wymiarach znormowanych pozwalają obniżyć koszty i szybciej nabyć nową bramę uchylną. Ponadto partnerzy handlowi firmy Hörmann oferują cały pakiet usług: profesjonalne doradztwo, pomiar na miejscu, fachowy montaż, a także demontaż i ekologiczną utylizację starej bramy.





**BRAMY STALOWE.** Wzory z wypełnieniem stalowym są dostępne standardowo w kolorze białym, w 7 korzystnych cenowo kolorach preferowanych, a także w niemal 200 kolorach z palety RAL\*. Bramy są ocynkowane i zagruntowane zasadniczo w takim samym kolorze po stronie zewnętrznej i wewnętrznej. Ościeżnica jest standardowo ocynkowana, bez powłoki gruntującej lub opcjonalnie w kolorze płyty bramy.

→ Więcej informacji znajdą Państwo od strony 22.

\* Wyjątek stanowią kolory perłowe, świecące i metalizujące.





U GÓRY Z LEWEJ. Brama stalowa wzór 985,  
kolor RAL 7016 (antracytowy)

U GÓRY Z PRAWEJ. Brama stalowa wzór 941,  
kolor RAL 9016 (biały)

U DOŁU Z LEWEJ. Brama stalowa wzór 971,  
kolor RAL 9016 (biały), z drzwiami bocznymi  
o takim samym wyglądzie



U GÓRY Z LEWEJ. Brama stalowa wzór 984,  
Decograin Golden Oak

U DOŁU Z PRAWEJ. Wzór 905 z wypełnieniem  
wykonanym przez odbiorcę

**POWIERZCHNIA DECOGRAIN.** Okleina foliowa z tworzywa sztucznego z zewnętrznej strony bramy jest odporna na działanie promieni UV i łączy zalety blachy stalowej ze wzornictwem imitującym wygląd prawdziwego drewna. Specjalnie zabezpieczona powierzchnia pozwala długo utrzymać atrakcyjny wygląd bramy. Do tych bram oferujemy ocynkowane ościeżnice w kolorze brązowym pasującym do okleiny.

→ Więcej informacji znajdą Państwo od strony 24.



**WYJĄTKOWA ARANŻACJA.** Wzór 905 umożliwia aranżację frontu garażu według pomysłu inwestora i przy uwzględnieniu stylu architektonicznego domu. Przystosowana do wypełnienia przez odbiorcę konstrukcja stalowa ramy stanowi solidną podstawę. O rodzaju wypełnienia decydują tutaj wyłącznie preferencje i gust właściciela. Dzięki temu rozwiązaniu brama garażowa w niemal niewidoczny sposób komponuje się z fasadą budynku.

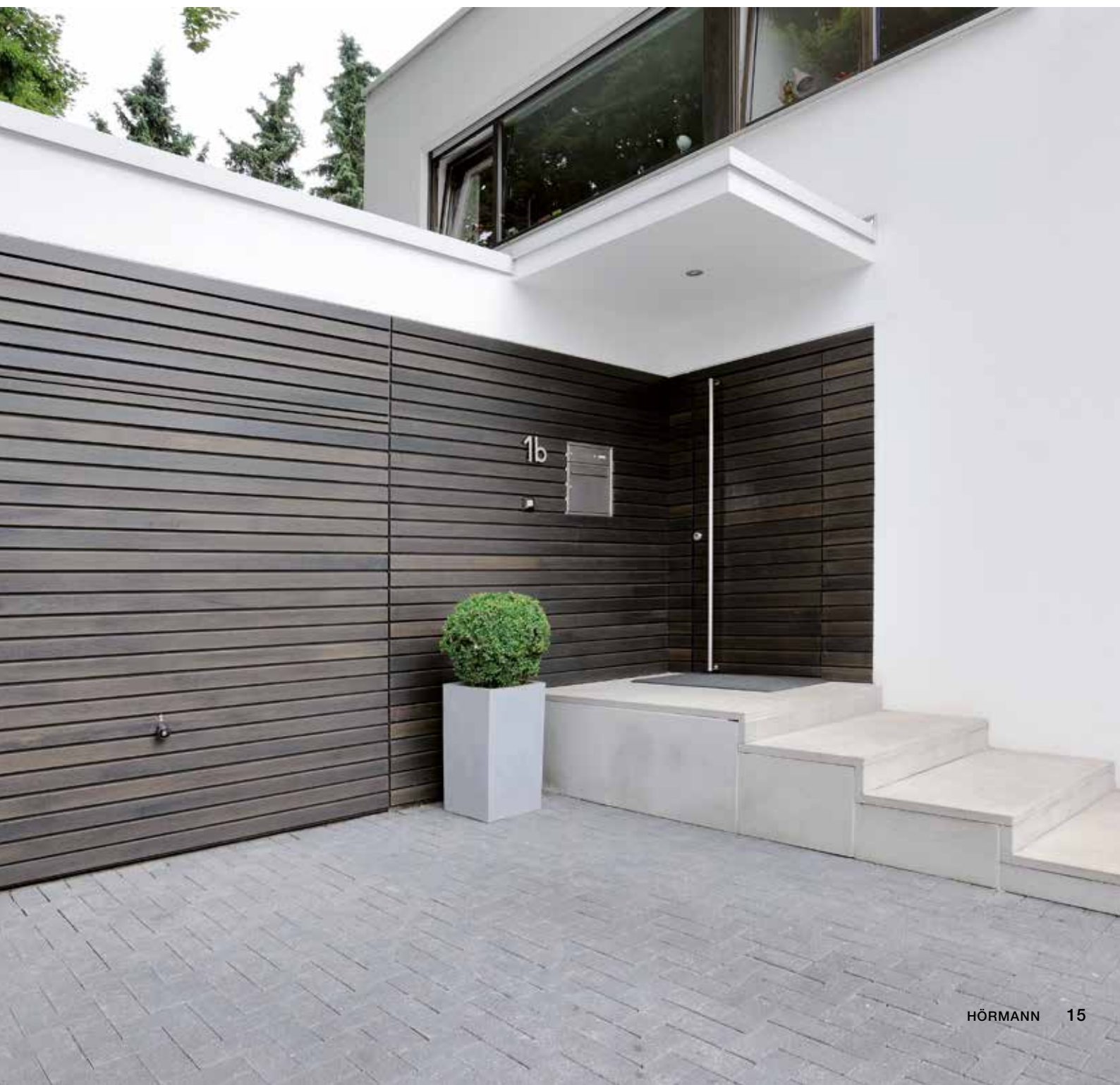



U GÓRY. Brama z litego drewna wzór 925, świerk skandynawski, kolor zielony

U DOŁU Z LEWEJ. Brama z litego drewna wzór 933, świerk skandynawski

U DOŁU Z PRAWEJ. Brama z litego drewna wzór 925, świerk skandynawski, kolor szary







**BRAMY Z LITEGO DREWNA.** Wszystkie bramy we wzornictwie Softline posiadają w standardzie ekskluzywne oblistwowanie z drewna na płycie bramy i ościeżnicy. Na życzenie ościeżnica może być wykonana także bez drewnianej okładziny. Półmatowa powierzchnia bram we wzornictwie Softline jest trzykrotnie malowana i dzięki temu posiada dużą odporność na działanie światła i warunków atmosferycznych. Rama bramy jest zagruntowana farbą proszkową na bazie poliestru: w kolorze białym dla bram białych i kolorowych, natomiast w bramach drewnianych pomalowanych impregnatem – w kolorze brązowym.

→ Wszystkie kolory znajdują Państwo na stronie 25.



U GÓRY Z LEWEJ. Brama stalowa wzór 914,  
kolor RAL 9016 (biały)

U GÓRY Z PRAWEJ. Brama stalowa wzór 902,  
kolor RAL 9016 (biały)

U DOŁU. Brama stalowa wzór 904,  
kolor RAL 9016 (biały)



**BRAMY DO GARAŻY ZBIORCZYCH.** Bramy uchylne nadają się również do bezpiecznego zamykania miejsc parkingowych w garażach zbiorczych. Różne warianty otworów wentylacyjnych gwarantują optymalne wietrzenie garażu.

→ Zestawienie wzorów znajdą Państwo od strony 22.



**MODERNIZACJA GOTOWYCH GARAŻY.** Nadchodzi czas, gdy otwieranie starej bramy garażowej staje się zbyt uciążliwe, a malowanie przestaje być skuteczne. To właściwy moment na zakup nowej bramy uchylnej firmy Hörmann. Powłoka gruntująca z farby proszkowej na bazie poliestru jest odporna na działanie warunków zewnętrznych, a do tego nowa brama o wiele łatwiej się otwiera.

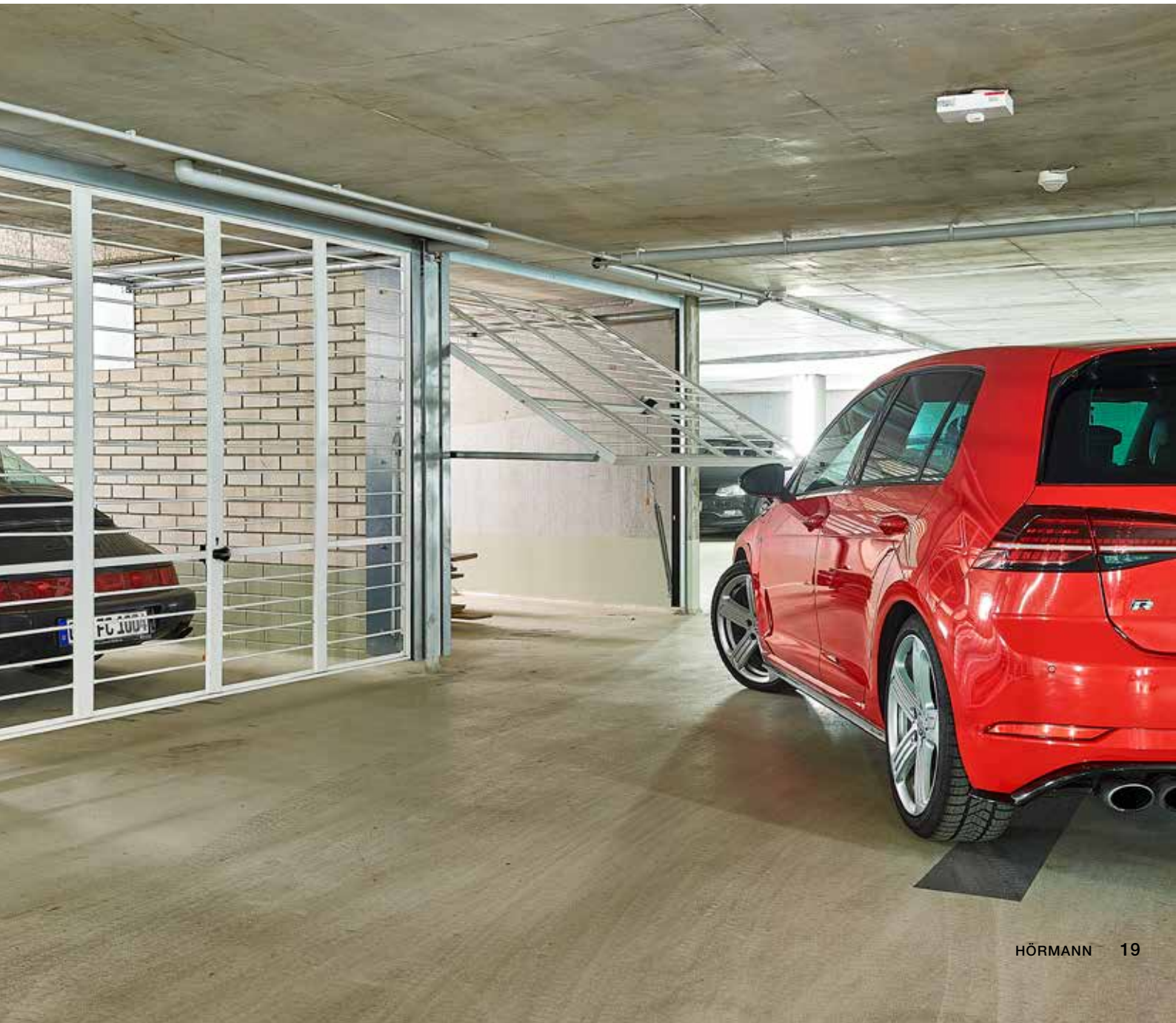



22



24

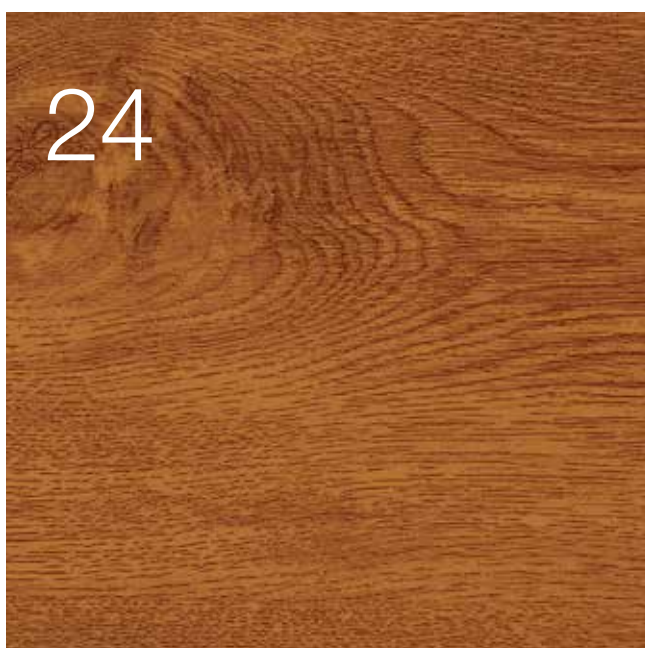

30



# Design Wyposażenie Akcesoria

- 22 Zestawienie oferty
- 24 Kolory, wzory powierzchni dekoracyjnych, rodzaje litego drewna
- 26 Uchwyty do bram
- 27 Przeszklenia
- 28 Wyposażenie
- 30 Napędy
- 32 Akcesoria
- 34 Wymiary i dane montażowe

# Bramy stalowe i drewniane

Wersje wykonania płyty bramy

## Bramy stalowe



Wzór	902 <sup>1)</sup>	941	957	990	968
Kolor RAL 9016 (biały), 7 kolorów preferowanych, RAL do wyboru	•	•	•	•	•
Decograin Golden Oak, Decograin Rosewood					
Szerokość maks. (mm)	3250 (5000 <sup>3)</sup> )	3000	3000	3000	2750
Wysokość maks. (mm)	2750	2750	2750	2750	2500

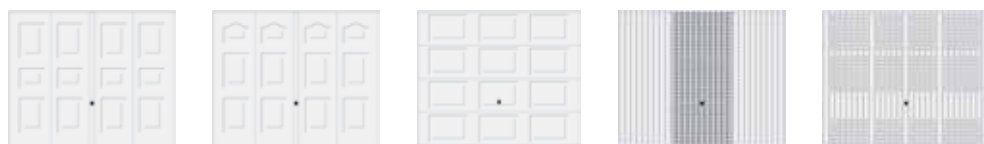

Wzór	975	977	979	913	914
Kolor RAL 9016 (biały), 7 kolorów preferowanych, RAL do wyboru	•	•	•	•	•
Decograin Golden Oak, Decograin Rosewood	•	•	•		
Szerokość maks. (mm)	3000	3000	2625	3000	3000
Wysokość maks. (mm)	2375	2375	2375	2750	2750

## Bramy z litego drewna



Wzór	925	927	931	933	937
Świerk skandynawski 6 kolorowych odcieni	•	•	•	•	•
Świerk skandynawski, drewno niesortowane					
Szerokość maks. (mm)	3000	3000	3000	3000	3000
Wysokość maks. (mm)	2500	2500	2500	2500	2500

### Uwaga:

Szczegółowe informacje o zakresach wymiarowych znajdą Państwo od strony 34.

<sup>1)</sup> Dostępne z drzwiami przejściowymi.

<sup>2)</sup> Strona wewnętrzna jest zaimpregnowana, częściowo szorstka od nacięć piły, drewniane deski profilowane są osadzone w dolnym cokole z blachy.

<sup>3)</sup> Jako brama uchylna N500, wzór 405 lub 402.



# Kolory, wzory powierzchni dekoracyjnych, rodzaje litego drewna

## Kolorystyka

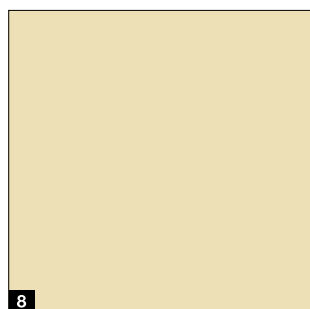
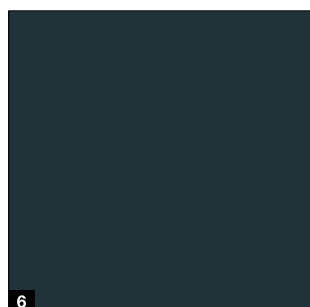
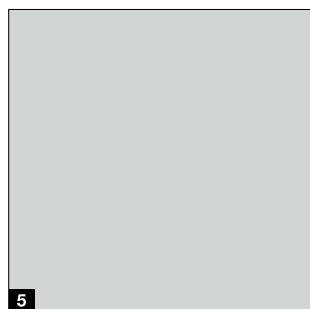
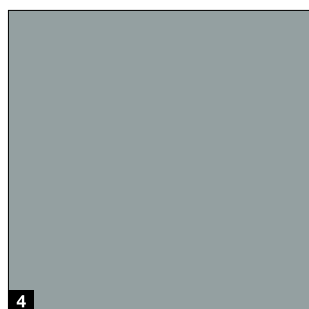
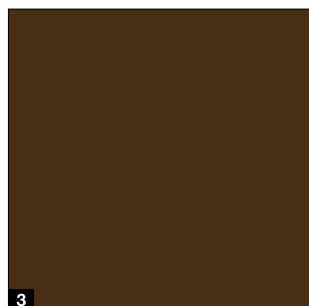
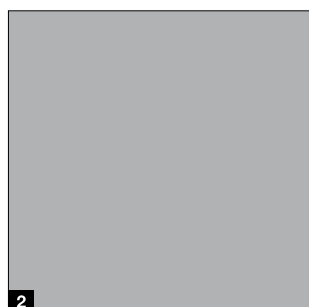
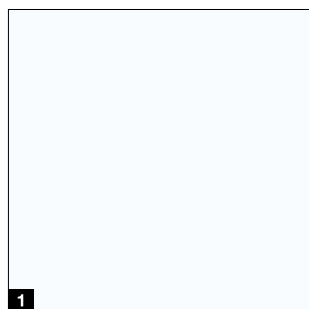

### Kolor standardowy

1 RAL 9016 biały

### Kolory preferowane

- 2 RAL 9006 białe aluminium \*
- 3 RAL 8028 brązowy \*
- 4 RAL 7040 szary
- 5 RAL 7035 jasnoszary
- 6 RAL 7016 antracytowy \*
- 7 RAL 6009 zielony
- 8 RAL 1015 jasna kość słoniowa

## Wzory powierzchni Decograin



### Wzory powierzchni Decograin

- 1 Decograin Golden Oak
- 2 Decograin Rosewood

### Uwaga:

Wszystkie podane kolory bazują na kolorze wg palety RAL. Przedstawione kolory i rodzaje powierzchni nie są wiążące z przyczyn technicznych związanych z drukiem. Prosimy zwrócić się o poradę do partnera handlowego firmy Hörmann. Wszystkie bramy z wypełnieniem drewnianym są opakowane w folię zabezpieczającą je przed uszkodzeniem podczas transportu.

\* Nie dotyczy wzoru 936 basic.



## Rodzaje drewna litego

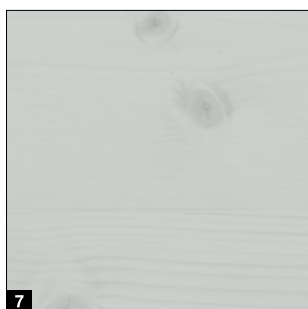
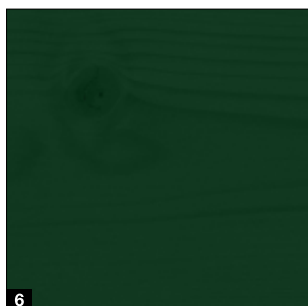
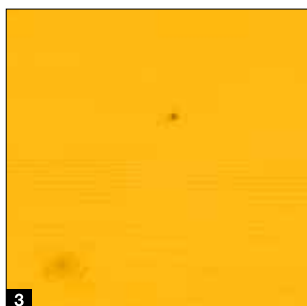
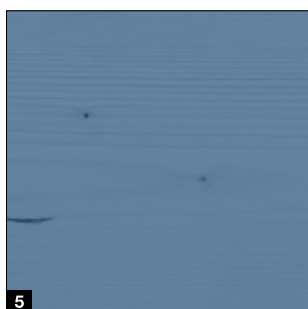

### Rodzaje drewna litego

1 Świerk skandynawski

### Kolory

2 Biały

3 Żółty

4 Niebieski

5 Gołębi

6 Zielony

7 Jasnoszary



### Bramy drewniane we wzornictwie Softline

Deski profilowane (120 × 14 mm) we wzornictwie Softline mają łagodnie zaokrąglone krawędzie, co ma duże znaczenie dla estetyki wykończenia drewnianych bram.



### Brama drewniana wzór 936 basic

Płyta bramy jest oblicowana impregnowanymi, zaokrąglonymi deskami profilowanymi ze świerku skandynawskiego (drewno niesortowane). Deski są od spodu zaimpregnowane i częściowo niewyrównane. Osadzono je na stalowym cokole zakończonym blachą cokołową.

# Uchwyty do bram



- 1 Tworzywo sztuczne, kolor czarny
- 2 Komplet zaokrąglonych klamek, kolor czarny
- 3 Odlew aluminiowy, kolor RAL 9016 (biały)
- 4 Odlew aluminiowy, kolor RAL 8028 (brązowy)
- 5 Stal nierdzewna, szczotkowana
- 6 Stal nierdzewna, polerowana

## Uwaga:

Wszystkie podane kolory bazują na kolorze wg palety RAL.



1



4

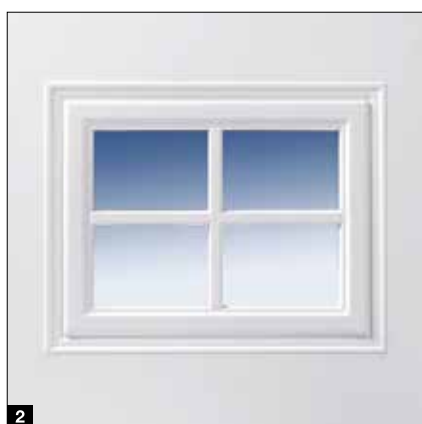

2

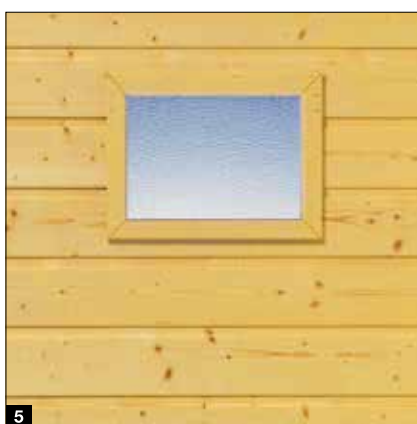

5



3



6

Typ przeszklenia	Materiał	Wzór bramy
1 Przeszklenie (283 × 203 mm) – ilustracja 4	tworzywo sztuczne w kolorze bramy	902, 941, 957, 971, 973 (z wyjątkiem Decograin)
2 Przeszklenie (283 × 203 mm) – ilustracja 5	tworzywo sztuczne w kolorze bramy	902, 941, 957, 971, 973 (z wyjątkiem Decograin)
3 Przeszklenie (283 × 203 mm) – ilustracja 6	tworzywo sztuczne w kolorze bramy	902, 941, 957, 971, 973 (z wyjątkiem Decograin)
4 Przeszklenie (375 × 375 mm) – ilustracja 21	drewno	925, 927, 931
5 Przeszklenie (277 × 199 mm) – ilustracja 23	drewno	933, 934, 937
6 Przeszklenie (199 × 277 mm) – ilustracja 24	drewno	933, 934, 937

# Wyposażenie

Bezpieczne i trwałe działanie bramy



### Prowadzenie z wyjątkowym zagłębieniem w szynie

Precyzyjne prowadzenie płyty w szynie **1** zapobiega jej wypadnięciu, a odporne na ścieranie rolki bieżne z twardego tworzywa sztucznego zapewniają lekką i cichą pracę bramy. Po całkowitym otwarciu bramy następuje jej zamortyzowanie i brama bezpiecznie zatrzymuje się w zagłębieniu szyny **2**.

### Komfortowe zamykanie i ochrona przed przytraśnięciem

Specjalnie ukształtowane ramię dźwigni **3** dociska bramę, która samoczynnie się zamyka. Elastyczne listwy z tworzywa sztucznego umieszczone między płytą bramy a ramą (brak tarcia stali o stal) oraz dodatkowe nakładki zabezpieczające na ramionach dźwigni zapewniają skuteczną ochronę przed przytraśnięciem.

### Bezpieczny system wielu sprężyn **4**

W razie pęknięcia jednej ze sprężyn pozostałe nadal zabezpieczają bramę. Odstęp między zwojami sprężyn jest tak minimalny, że nie stanowi zagrożenia nawet dla małych palców dziecka.

### Ryglowanie przeciwwłamaniowe

Jedynego w swoim rodzaju ryglowanie z zapadką obrotową **5** na tyle skutecznie dociska naroża płyty do ramy, że praktycznie uniemożliwia podważenie bramy. Przy pomocy zestawu do łatwego samodzielnego montażu można ją później wyposażyć w dodatkowe ryglowanie górne.

### Stabilna konstrukcja bramy

Szeroka, ocynkowana ościeżnica blokowa **6** i poziome wzmocnienia płyty bramy **7** zapewniają dużą stabilność bram uchylnych Hörmann.

### Dobra ochrona

Standardowo montowana listwa progowa **8** chroni garaż przed deszczem i wiatrem. W bramach do garaży z wjazdem bez progu montuje się opcjonalny, trwale elastyczny i odporny na działanie warunków atmosferycznych gumowy profil zakończeniowy **9**, który zapobiega przedostawaniu się do środka liści, gradu czy śniegu.

### Maskownice wyrównujące i maskownice renowacyjne

Jeżeli otwór garażu jest wyższy i szerszy niż znormowane wymiary bramy garażowej, to wystarczy zamontować pasujące do bramy maskownice, wyrównujące obszar pod nadprożem i z boków bramy. W razie uszkodzenia ściany przy demontażu starej bramy maskownica renowacyjna **10** idealnie zakryje te ślady bez konieczności wykonywania dodatkowych prac murarskich i tynkarskich.

Tylko w firmie Hörmann



# Napędy

## SupraMatic 4

### Superszybkie otwieranie bramy i inteligentne funkcje dodatkowe

- O 40% szybsza prędkość otwierania\* nawet do 20 cm/s
- Inteligentna obsługa za pomocą smartfonu z aplikacją BlueSecur
- Komfortowa funkcja wentylacji garażu
- Dodatkowa wysokość otwarcia
- Nawet trzykrotnie (SupraMatic E) lub pięciokrotnie\* (SupraMatic P) jaśniejsze oświetlenie LED
- Bardzo łatwe programowanie na podwójnym 7-segmentowym wyświetlaczu
- Wysokiej jakości pokrywa obudowy napędu ze stali nierdzewnej
- Połączenie z systemami Smart Home poprzez standardowe złącze HCP
- Niskie zużycie energii w trybie standby poniżej 1 W



### BiSecur

Standardowy 4-kanalowy nadajnik HSE 4 BS z powierzchnią strukturalną w kolorze czarnym, z chromowanymi nakładkami

Napędy do bram garażowych	SupraMatic E	SupraMatic P
Odbiornik Bluetooth	zintegrowany, możliwość włączenia i wyłączenia	zintegrowany, możliwość włączenia i wyłączenia
Przyłącze magistrali HCP	zintegrowane	zintegrowane
Cykle na dobę / godzinę	25 / 10	50 / 10
Siła ciągnięcia i nacisku	650 N	750 N
Siła maksymalna	800 N	1000 N
Prędkość otwarcia maks.	20 cm/s	20 cm/s
Oświetlenie	20 diod LED	30 diod LED z funkcją światła sekwencyjnego
Szerokość bramy maks.	5500 mm	6000 mm
Powierzchnia bramy maks.	13,75 m <sup>2</sup>	15 m <sup>2</sup>

\* W porównaniu do ProMatic serii 3.

Tylko w firmie Hörmann

Patent europejski

### Hörmann BlueSecur

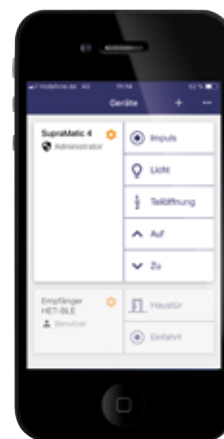

Prosta obsługa za pomocą smartfonu z aplikacją Hörmann BlueSecur

### Najwyższa jakość w atrakcyjnej cenie

- Komfortowa funkcja wentylacji garażu
- Dodatkowa wysokość otwarcia
- Nawet dwukrotnie\* jaśniejsze oświetlenie LED
- Połączenie z systemami Smart Home poprzez standardowe złącze HCP
- Niskie zużycie energii w trybie standby poniżej 1 W



### BiSecur

Standardowy 4-kanalowy nadajnik HSE 4 BS z powierzchnią strukturalną w kolorze czarnym, z nakładkami z tworzywa sztucznego

Napędy do bram garażowych	ProMatic 4	ProMatic 4 Akku
Odbiornik Bluetooth	opcjonalny (HET-BLE)	opcjonalny (HET-BLE)
Przyłącze magistrali HCP	zintegrowane	zintegrowane
Cykle na dobę / godzinę	25 / 10	5 / 2
Siła ciągnięcia i nacisku	600 N	500 N
Siła maksymalna	750 N	600 N
Prędkość otwarcia maks.	20 cm/s	16 cm/s
Oświetlenie	10 diod LED	10 diod LED
Szerokość bramy maks.	5000 mm	4000 mm
Powierzchnia bramy maks.	11,25 m <sup>2</sup>	9 m <sup>2</sup>

### ProMatic 4 Akku

do garaży bez przyłącza energetycznego



Akumulator z modułem solarnym

# Akcesoria

## Nadajniki



### HS 5 BS

4-funkcyjny, dodatkowy przycisk odczytu, błyszcząca powierzchnia w kolorze czarnym lub białym



### HS 5 BS

4-funkcyjny, dodatkowy przycisk odczytu, matowa powierzchnia strukturalna w kolorze czarnym



### HS 4 BS

4-funkcyjny, matowa powierzchnia strukturalna w kolorze czarnym



### HS 1 BS

1-funkcyjny, matowa powierzchnia strukturalna w kolorze czarnym



### HSE 1 BS

1-funkcyjny, w komplecie z zawieszka do breloczka na klucze, matowa powierzchnia strukturalna w kolorze czarnym



### HSE 4 BS

4-funkcyjny, w komplecie z zawieszka do breloczka na klucze, matowa powierzchnia strukturalna w kolorze czarnym z nakładkami chromowanymi lub z tworzywa sztucznego



### HSE 4 BS

4-funkcyjny, w komplecie z zawieszka do breloczka na klucze błyszcząca powierzchnia z chromowanymi nakładkami, w kolorach (na ilustracji od lewej): antracytowy, szary, karbon, srebrny ■ **NOWOŚĆ**



### HSD 2-C BS

2-funkcyjny, stosowany także jako zawieszka na klucze, chromowany na wysoki połysk



### HSZ 1 BS / HSZ 2 BS

1- lub 2-funkcyjny, chowany w miejscu zapalniczki samochodowej



### Podstawa do nadajnika

błyszcząca powierzchnia w kolorze czarnym lub białym, matowa powierzchnia strukturalna w kolorze czarnym, do HS 5 BS, HS 4 BS, HS 1 BS



### Uchwyt do nadajnika

do montażu na ścianie lub zamocowania na osłonie przeciwsłonecznej w samochodzie, przezroczysty, do HS 5 BS, HS 4 BS, HS 1 BS, HSE 1 BS oraz HSE 4 BS



Pełną ofertę akcesoriów znajdą Państwo w prospekcie „Napędy do bram garażowych i wjazdowych”.



**Radiowy sterownik kodowany FCT 3 BS**

3-funkcyjny, z podświetlaną klawiaturą, możliwy montaż pod- lub natynkowy, obudowa z tworzywa sztucznego w kolorze jasnoszarym RAL 7040 (możliwy także sterownik 10-funkcyjny, z osłoną, lakierowany w kolorze RAL 9006 (białe aluminium))

**Radiowy sterownik kodowany FCT 10 BS**

10-funkcyjny, z podświetlaną klawiaturą i osłoną, możliwy montaż pod- lub natynkowy, obudowa z tworzywa sztucznego lakierowana w kolorze RAL 9006 (białe aluminium)

**Radiowy skaner linii papilarnych FFL 25 BS**

2-funkcyjny, obsługuje do 25 odcisków linii papilarnych, z osłoną, możliwy montaż pod- i natynkowy, obudowa z tworzywa sztucznego lakierowana w kolorze RAL 9006 (białe aluminium)

**Wewnętrzny sterownik radiowy FIT 5 BS**

4-funkcyjny, dodatkowy przycisk odczytu, obudowa z tworzywa sztucznego w kolorze RAL 9010 (biały)

## Sterowniki

**Wewnętrzny sterownik radiowy FIT 2-1 BS**

2-funkcyjny, możliwość przewodowego podłączenia maks. dwóch elementów obsługi, np. sterownika na klucz, obudowa z tworzywa sztucznego w kolorze RAL 9010 (biały)

**Sterownik wewnętrzny IT 1b-1**

duży podświetlany przycisk umożliwiający komfortowe otwieranie bramy, obudowa z tworzywa sztucznego w kolorze RAL 9010 (biały)

**Sterownik transponder TTR 1000-1**

1-funkcyjny, 1000 rejestrowanych kluczy, klucz i karta w zakresie dostawy (więcej kluczy i kart na życzenie), obudowa z odlewu cynkowego w kolorze RAL 9006 (białe aluminium)

**Sterownik kodowany cyfrowo CTP 3-1**

3-funkcyjny, z podświetlanymi napisami i klawiaturą sensoryczną w kolorze czarnym, obudowa z odlewu cynkowego w kolorze RAL 9006 (białe aluminium)

**Sterownik kodowany cyfrowo CTR 1b-1 / 3b-1**

1- lub 3-funkcyjny, obudowa z tworzywa sztucznego w kolorze RAL 7040 (jasnoszary)

**Sterownik kodowany cyfrowo CTV 3-1**

3-funkcyjny, szczególnie wytrzymały, z metalową klawiaturą, obudowa z odlewu cynkowego w kolorze RAL 9006 (białe aluminium) z maskownicą ze stali nierdzewnej

**Skaner linii papilarnych FL 150**

2-funkcyjny, sterowanie przez przyłożenie palca, możliwość zapisania maks. 150 odcisków linii papilarnych, obudowa z odlewu cynkowego w kolorze RAL 9006 (białe aluminium) z maskownicą ze stali nierdzewnej

**Sterownik na klucz**

**1 STUP 50**  
**2 STAP 50**

w wersji pod- i natynkowej, w komplecie z 3 kluczami, obudowa z odlewu cynkowego w kolorze RAL 9006 (białe aluminium) z maskownicą ze stali nierdzewnej

# Wymiary i dane montażowe

Bramy typu N 80 do garaży pojedynczych

## Położenie kotew

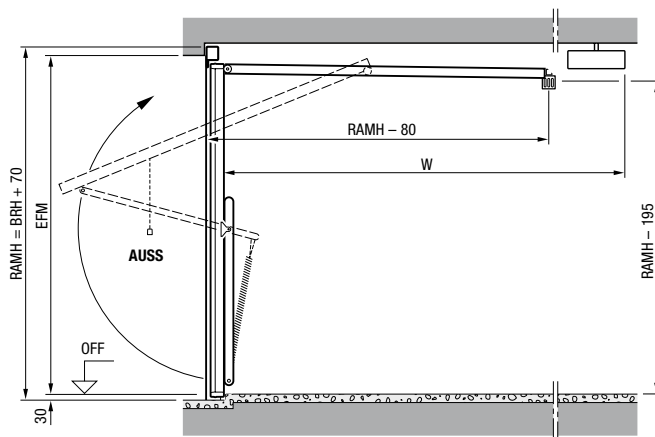
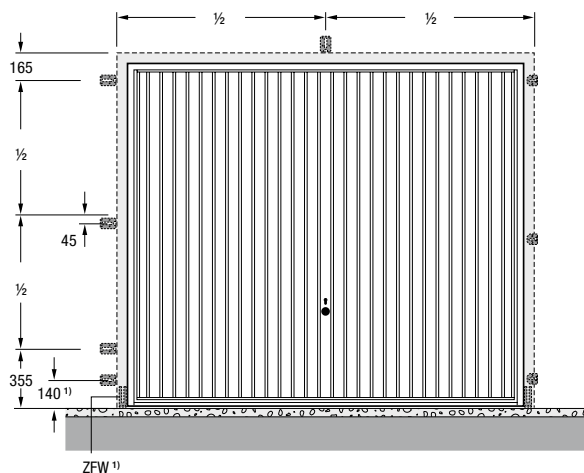

## Zakres wymiarów

Wysokość bramy (BRH)	2750						
	2625						
	2500						
	2375						
	2250						
	2125						
	2000						
	1875						
		2000	2250	2500	2625	3000	3250
		Szerokość bramy (BRB)					

## Wymiary znormowane<sup>1)</sup>

Wymiary zamówieniowe		Wymiar zewnętrzny ramy	Wymiary światła przejazdu <sup>2)</sup>	Montaż za otworem	Montaż w otworze
BRB	BRH	RAMB × RAMH	LDB × LDH	EFM szerokość (EBB) × EFM wysokość (EBH)	FM szerokość × FM wysokość
2250	1920	2355 × 1990	2110 × 1800	2250 (2215 - 2340) × 1920 (1890 - 1950)	2375 × 1970
	2000	2355 × 2070	2110 × 1880	2250 (2215 - 2340) × 2000 (1970 - 2030)	2375 × 2050
	2075	2355 × 2145	2110 × 1955	2250 (2215 - 2340) × 2075 (2045 - 2105)	2375 × 2125
	2125	2355 × 2195	2110 × 2005	2250 (2215 - 2340) × 2125 (2095 - 2155)	2375 × 2175
2375	1920	2480 × 1990	2235 × 1800	2375 (2340 - 2465) × 1920 (1890 - 1950)	2500 × 1970
	2000	2480 × 2070	2235 × 1880	2375 (2340 - 2465) × 2000 (1970 - 2030)	2500 × 2050
	2075	2480 × 2145	2235 × 1955	2375 (2340 - 2465) × 2075 (2045 - 2105)	2500 × 2125
	2125	2480 × 2195	2235 × 2005	2375 (2340 - 2465) × 2125 (2095 - 2155)	2500 × 2175
	2250	2480 × 2320	2235 × 2130	2375 (2340 - 2465) × 2250 (2220 - 2280)	2500 × 2300
	2375	2480 × 2445	2235 × 2255	2375 (2340 - 2465) × 2375 (2345 - 2405)	2500 × 2425
2500	1920	2605 × 1990	2360 × 1800	2500 (2465 - 2590) × 1920 (1890 - 1950)	2625 × 1970
	2000	2605 × 2070	2360 × 1880	2500 (2465 - 2590) × 2000 (1970 - 2030)	2625 × 2050
	2075	2605 × 2145	2360 × 1955	2500 (2465 - 2590) × 2075 (2045 - 2105)	2625 × 2125
	2125	2605 × 2195	2360 × 2005	2500 (2465 - 2590) × 2125 (2095 - 2155)	2625 × 2175
	2250	2605 × 2320	2360 × 2130	2500 (2465 - 2590) × 2250 (2220 - 2280)	2625 × 2300
	2375	2605 × 2445	2360 × 2255	2500 (2465 - 2590) × 2375 (2345 - 2405)	2625 × 2425
	2500	2605 × 2570	2360 × 2380	2500 (2465 - 2590) × 2500 (2470 - 2530)	2625 × 2550
	2750	2605 × 2820	2360 × 2630	2500 (2465 - 2590) × 2750 (2720 - 2780)	2625 × 2800
2625	2125	2730 × 2195	2485 × 2005	2625 (2590 - 2715) × 2125 (2095 - 2155)	2750 × 2175
	2000	2855 × 2070	2610 × 1880	2750 (2715 - 2840) × 2000 (1970 - 2030)	2875 × 2050
2750	2125	2855 × 2195	2610 × 2005	2750 (2715 - 2840) × 2125 (2095 - 2155)	2875 × 2175
	2000	3105 × 2070	2860 × 1880	3000 (2965 - 3090) × 2000 (1970 - 2030)	3125 × 2050
3000	2125	3105 × 2195	2860 × 2005	3000 (2965 - 3090) × 2125 (2095 - 2155)	3125 × 2175

Bramy uchylne N500 o szerokości do 5000 mm oraz inne wzory bram znajdują Państwo w prospekcie „Bramy do garaży zbiorczych”.

## Montaż za otworem

### Przekrój poziomy

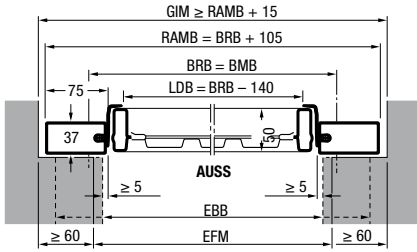

### Przekrój pionowy Brama bez progu

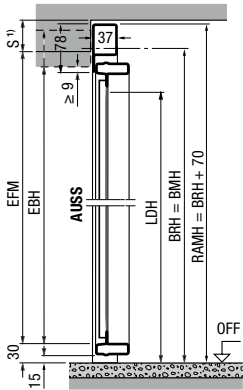

### Przekrój pionowy Brama z progim

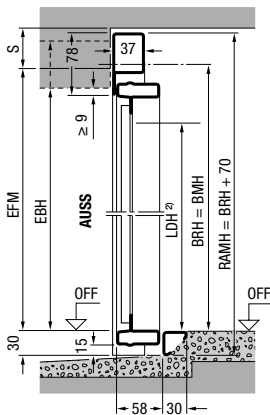

## Montaż w otworze

### Przekrój poziomy

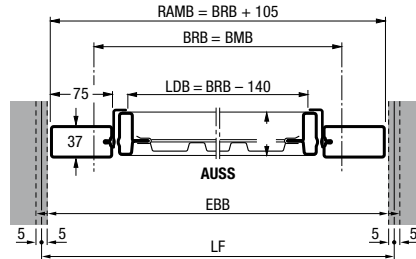

### Przekrój pionowy Brama bez progu

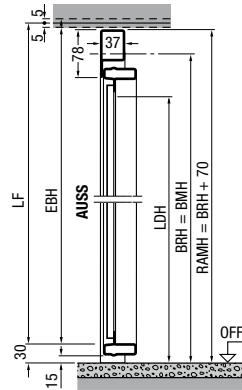

### Przekrój pionowy Brama z progim

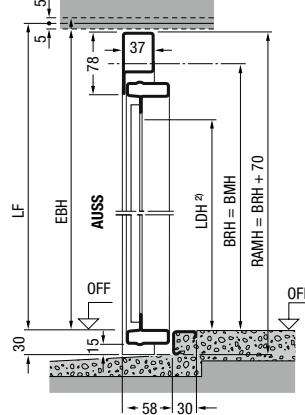

## Legenda

<b>BMB</b>	Szerokość zamówieniowa
<b>BMH</b>	Wysokość zamówieniowa
<b>BRB</b>	Szerokość zestawca
<b>BRH</b>	Wysokość zestawca
<b>RAMB</b>	Szerokość zewnętrzna ramy
<b>RAMH</b>	Wysokość zewnętrzna ramy
<b>LDB</b>	Szerokość światła przejazdu
<b>LDH</b>	Wysokość światła przejazdu
<b>GIM</b>	Wymiar wewnętrzny garażu
<b>EFM</b>	Zalecany wymiar gotowego otworu
<b>LF</b>	Wymiar gotowego otworu w świetle
<b>FM</b>	Wymiar gotowego otworu
<b>EBB</b>	Zakres montażowy – szerokość
<b>EBH</b>	Zakres montażowy – wysokość
<b>OFF</b>	Górna krawędź gotowej posadzki
<b>AUSS</b>	Strona zewnętrzna
<b>W</b>	Długość całkowita z napędem ProMatic / SupraMatic: 3200 mm wysokość bramy do 2500 mm 3450 mm wysokość bramy do 2750 mm
<b>S</b>	Wymagana wysokość nadproża: z wypełnieniem stalowym ≥ 50 mm wzór 905, 941 ≥ 65 mm z wypełnieniem z drewna ≥ 65 mm

**Bramy z maskownicą renowacyjną**  
Szerokość gotowego otworu może być mniejsza od zalecanej o maks. 10 mm. W przypadku montażu bramy z progim wysokość gotowego otworu może być mniejsza od zalecanej o maks. 10 mm. W przypadku bram bez progu (ościeżnica na poziomie OFF) do zalecanej wysokości gotowego otworu należy doliczyć 30 mm.

- <sup>1)</sup> W zależności od wzoru bramy
- <sup>2)</sup> Wymiar LDH dotyczy bramy z progim

Wymiary w mm

# Wymiary i dane montażowe

Bramy typu F80 do gotowych garaży

## Położenie kotew

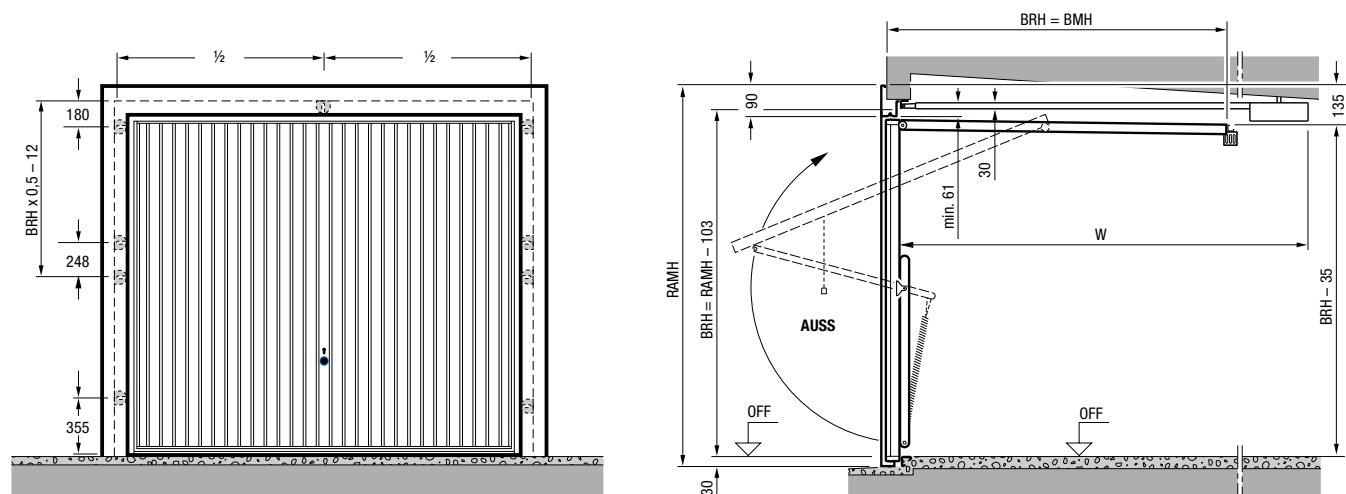

## Wymiary znormowane <sup>1)</sup>

Wymiary zamówieniowe	Wymiar zewnętrzny ramy	Wymiar światła przejazdu <sup>2)</sup>	Wymiar gotowego otworu w świetle <sup>1)</sup> Zakres montażowy
BRB × BRH	RAMB × RAMH	LDB × LDH	szerokość × wysokość
2325 × 1905	2459 × 2008	2185 × 1785	2399 - 2439 × 1948 - 1968
2350 × 1935	2484 × 2038	2210 × 1815	2424 - 2464 × 1978 - 1998
2375 × 2045	2509 × 2148	2235 × 1925	2449 - 2489 × 2088 - 2108
2375 × 2075	2509 × 2178	2235 × 1955	2449 - 2489 × 2118 - 2138
2425 × 2075	2559 × 2178	2285 × 1955	2499 - 2539 × 2118 - 2138
2455 × 1905	2589 × 2008	2315 × 1785	2529 - 2569 × 1948 - 1968
2480 × 1935	2614 × 2038	2340 × 1815	2554 - 2594 × 1978 - 1998
2485 × 2045	2619 × 2148	2345 × 1925	2559 - 2599 × 2088 - 2108
2500 × 2075	2634 × 2178	2360 × 1955	2574 - 2614 × 2118 - 2138
2500 × 2100	2634 × 2203	2360 × 1980	2574 - 2614 × 2143 - 2163
2560 × 2125	2694 × 2228	2420 × 2005	2634 - 2674 × 2168 - 2188
2570 × 2125	2704 × 2228	2430 × 2005	2644 - 2684 × 2168 - 2138
2590 × 2075	2724 × 2178	2450 × 1955	2664 - 2704 × 2118 - 2138
2590 × 2125	2724 × 2228	2450 × 2005	2664 - 2704 × 2168 - 2188
2705 × 2125	2839 × 2228	2565 × 2005	2779 - 2819 × 2168 - 2188
2715 × 2075	2849 × 2178	2575 × 1955	2789 - 2829 × 2118 - 2138
2720 × 2200	2854 × 2303	2580 × 2080	2794 - 2834 × 2243 - 2263
2730 × 2125	2864 × 2228	2590 × 2005	2804 - 2844 × 2168 - 2188

## Montaż na kołki rozporowe

### Przekrój poziomy

(głębokość ościeża min. 75 mm)

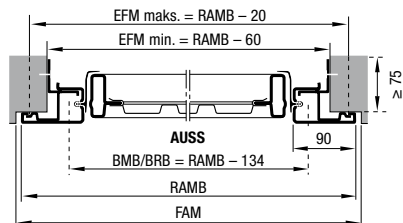

## Montaż na zaciski

### Przekrój poziomy

(głębokość ościeża min. 50 mm, maks. 100 mm)

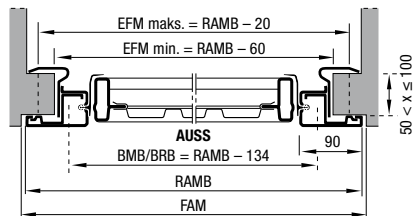

### Przekrój pionowy

Brama bez progów

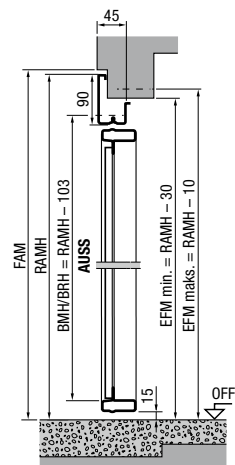

### Przekrój pionowy

Brama bez progów

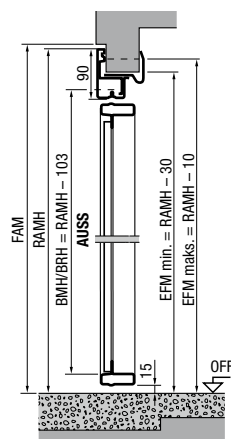

### Przekrój pionowy

Brama z progiem

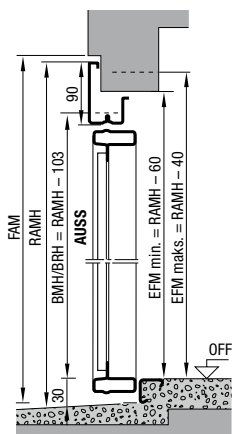

## Legenda

- BMB** Szerokość zamówieniowa
- BMH** Wysokość zamówieniowa
- BRB** Szerokość zestawcza
- BRH** Wysokość zestawcza
- RAMB** Szerokość zewnętrzna ramy
- RAMH** Wysokość zewnętrzna ramy
- LDB** Szerokość światła przejazdu
- LDH** Wysokość światła przejazdu
- W** Długość całkowita z napędem ProMatic / SupraMatic 3200 mm (wysokość bramy do 2500 mm)
- OFF** Górna krawędź gotowej posadzki
- AUSS** Strona zewnętrzna
- OW** Kąt otwarcia 180°

<sup>1)</sup> W zależności od wzoru bramy  
<sup>2)</sup> LDH dla bram bez progów +30 mm

# Wymiary i dane montażowe

## Drzwi boczne

### 1-skrzydłowe z ościeżnicą kątową

Przekrój pionowy drzwi bez progu

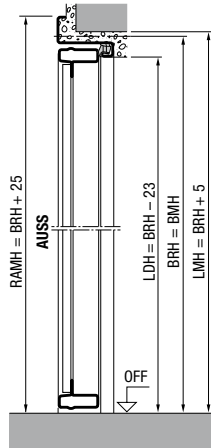

Przekrój poziomy

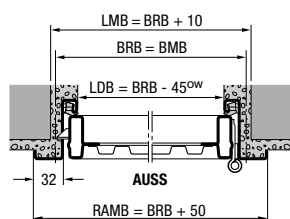

### 2-skrzydłowe z ościeżnicą kątową

Przekrój pionowy drzwi z progiem

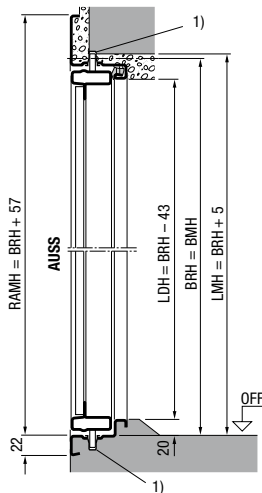

Przekrój poziomy

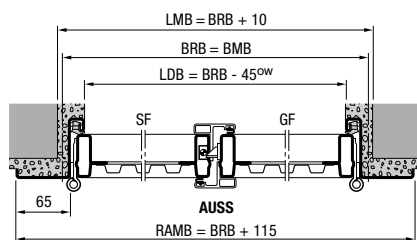

### 1-skrzydłowe z ościeżnicą blokową 65

Przekrój pionowy drzwi bez progu

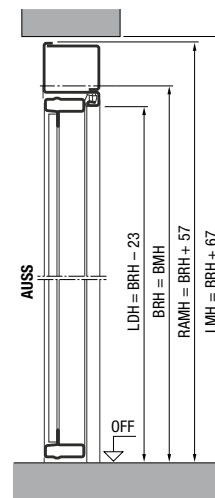

Przekrój poziomy

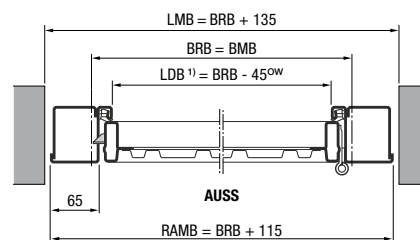

### Wymiary znormowane 1-skrzydłowe

Wymiar zamówieniowy		Wymiar otworu w świetle						Wymiar przejścia w świetle		Wysokość mocowania klamki
		z ościeżnicą kątową		z ościeżnicą blokową 65		z ościeżnicą blokową 32 / ościeżnicą zaciskową		z progiem <sup>2)</sup>		
BRB	BRH	LMB	LMH	LMB	LMH	LMB	LMH	LDB	LDH	od OFF ok.
875	1875	885	1880	1010	1942	945	1910	830	1837	990
	2000	885	2005	1010	2067	945	2035	830	1962	1050
	2125	885	2130	1010	2192	945	2160	830	2087	1115
1000	2000	1010	2005	1135	2067	1070	2035	955	1962	1050
	2125	1010	2130	1135	2192	1070	2160	955	2087	1115

Wymiary niestandardowe i specjalne wersje wykonania na zapytanie.  
Maks. zakres wymiarów (BR): 1250 × 2375 mm.

Drzwi w wymiarach znormowanych z wypełnieniem stalowym oraz do samodzielnego wypełnienia oferujemy standardowo w wersji do montażu od zewnątrz. Po przełożeniu okuć możliwy jest montaż od wewnątrz. Wzory z wypełnieniem drewnianym na ramie można montować tylko od zewnątrz.

### Zakres wymiarów drzwi bocznych 2-skrzydłowych z ościeżnicą kątową lub blokową 65

**szerokość (BRB)** 1300 do 2500 mm  
**wysokość (BRH)** 1750 do 2250 mm

Drzwi są standardowo przygotowane do montażu od zewnątrz, ze skrzydłem przechodnim prawym. Inne wykonanie, tj. montaż od wewnątrz lub skrzydło przejściowe lewe, należy zaznaczyć na zamówieniu!

## 2-skrzydłowe z ościeżnicą blokową 65

Przekrój pionowy drzwi z progiem

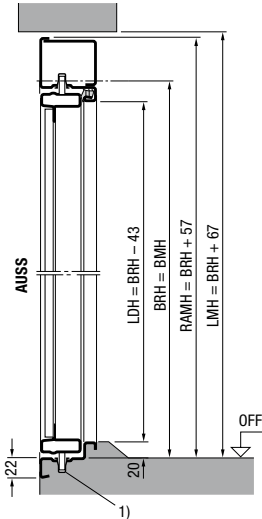

## 1-skrzydłowe z ościeżnicą blokową 32

Przekrój pionowy drzwi z progiem

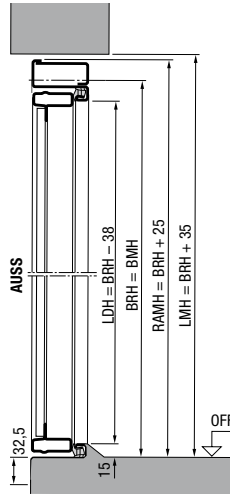

## 1-skrzydłowe z ościeżnicą zaciskową

Przekrój pionowy drzwi z progiem

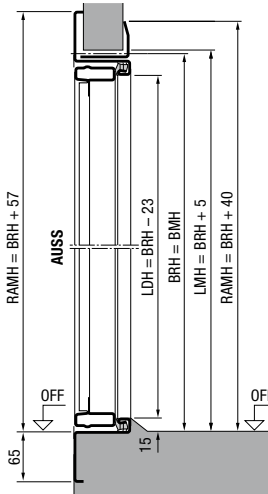

Przekrój poziomy

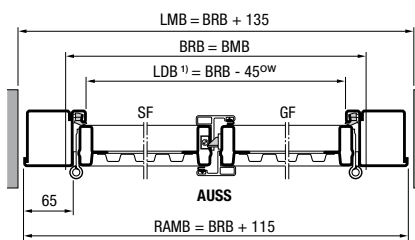

Przekrój poziomy

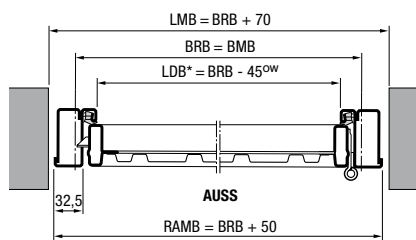

Przekrój poziomy

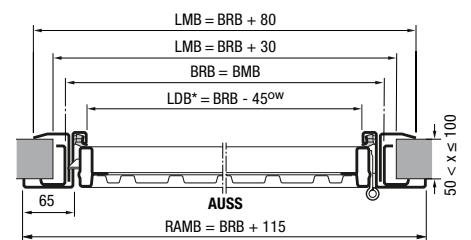

## Warianty montażowe drzwi bocznych

Drzwi montowane od zewnątrz, otwierane na zewnątrz  
1-skrzydłowe

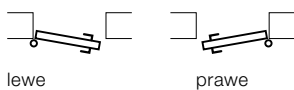

2-skrzydłowe

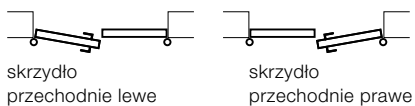

Drzwi montowane od wewnątrz, otwierane do wewnątrz  
1-skrzydłowe

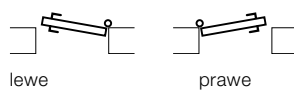

2-skrzydłowe

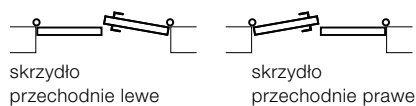

### Uwaga:

W przypadku drzwi zamontowanych od wewnątrz należy usunąć dolny kątownik lub kątownik transportowy i zapewnić właściwe odprowadzenie wody na zewnątrz. Drzwi wystawione na działanie czynników atmosferycznych zaleca się montować od zewnątrz.

## Legenda

<b>BMB</b>	Szerokość zamówieniowa
<b>BMH</b>	Wysokość zamówieniowa
<b>BRB</b>	Szerokość zestawca
<b>BRH</b>	Wysokość zestawca
<b>LMB</b>	Szerokość otworu w świetle
<b>LMH</b>	Wysokość otworu w świetle
<b>RAMB</b>	Szerokość zewnętrzna ramy
<b>RAMH</b>	Wysokość zewnętrzna ramy
<b>LDB</b>	Szerokość światła przejścia
<b>LDH</b>	Wysokość światła przejścia

Szerokość światła w przejściu zmniejsza się, jeżeli kąt otwarcia jest mniejszy niż 180°.

<b>OFF</b>	Górna krawędź gotowej posadzki
<b>AUSS</b>	Strona zewnętrzna
<b>OW</b>	Kąt otwarcia 180°
<b>SF</b>	Skrzydło stałe
<b>GF</b>	Skrzydło przechodnie

<sup>1)</sup> Odbiorca jest zobowiązany wykonać otwór pod bolec ryglujący  
<sup>2)</sup> LDH dla drzwi bocznych bez progu, 1-skrzydłowe +15 mm, 2-skrzydłowe +20 mm

Wymiary w mm

# Poznajcie Państwo jakość produktów marki Hörmann do nowych i modernizowanych budynków

Z firmą Hörmann mogą Państwo realizować swoje najlepsze plany. Bardzo funkcjonalne, wysokiej jakości produkty stanowią starannie dobrane rozwiązania do wszystkich segmentów budownictwa.

**BRAMY GARAŻOWE. NAPĘDY DO BRAM I DRZWI. ZEWNĘTRZNE DRZWI WEJŚCIOWE.  
DRZWI POKOJOWE. DRZWI STALOWE. OŚCIEŻNICE.**



Prezentowane bramy posiadają częściowo wyposażenie specjalne i nie zawsze odpowiadają wersji standardowej. Przedstawione rodzaje powierzchni i kolory nie są wiążące z przyczyn technicznych związanych z drukiem. Chronione prawem autorskim. Powielanie, także częściowe, wyłącznie po uzyskaniu naszej zgody. Zmiany zastrzeżone.